

Purline

Das Stauraumprogramm Purline kann mehr als nur Ordnung. Die eleganten Korpusse und grifflosen Fronten verbinden Stil und Funktionalität und lassen sich nach Ihren Vorgaben und Anforderungen anpassen. Ob als Side- oder Highboard, großzügige Schrankkombination oder als flaches, dekoratives Wandelement: Die flexiblen Module bieten maximale Gestaltungsfreiheit für eine moderne Möbelarchitektur.

Das Aufbewahrungssystem beweist, dass weniger mehr sein kann. Durch die Konzentration auf das Wesentliche und die stabile Bauweise wird Purline zu einem soliden Begleiter im Büroalltag. Während sich hinter den Fronten viel Raum für Ordner, Büromaterialien und Co. verbirgt, erweitern offene Regale in Wangenbauweise die Schrankelemente als dekoratives und funktionales Element. Purline überzeugt innen wie außen mit Klarheit und Ordnung in seiner reinsten Form.



Vielseitiges Aufbewahrungssystem mit klarem Ästhetik

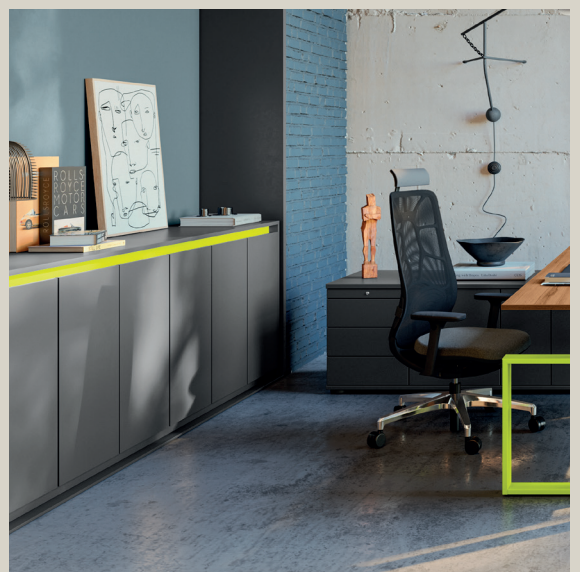

Oberflächen und Farben dienen nur der Orientierung und sind nicht farbverbindlich. Technische Änderungen vorbehalten. Für Druckfehler wird keine Haftung übernommen.

Technische Daten

Maßangaben

Tiefe	435 mm
Sockel Höhe	40 mm
3/4 OH Höhe	Aufsatzschrank 399 mm
1 OH Höhe	Hängeschrank 399 mm
2 OH Höhe	Grundschrack 791 mm Aufsatzschrank 806 mm
3 OH Höhe	Grundschrack 1175 mm Aufsatzschrank 1190 mm
4 OH Höhe	Aufsatzschrank 1574 mm Flügeltürenschrack 1512 mm Regal 1512 mm
5 OH Höhe	Flügeltürenschrack 1896 mm Regal 1896 mm
6 OH Höhe	Flügeltürenschrack 2280 mm Regal 2280 mm

Materialien & Farben

Korpus & Einlegeböden	Alle Dekore der Febrü Standard Kollektion
Griffprofilfarbe	Alle Farben der Febrü Standard Kollektion und Febrü Design Edition

Zubehör

Einlegeböden	Stärke 19 + 25 mm Breiten 400, 500, 600, 800 oder 1000
---------------------	---

Ausführungen & Dimensionen

Schränke mit waagrechtem Griffprofil

Grundschränke

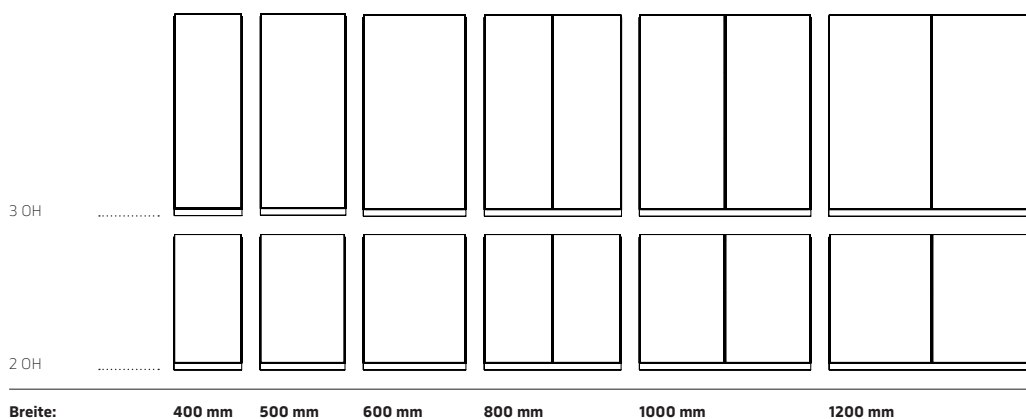
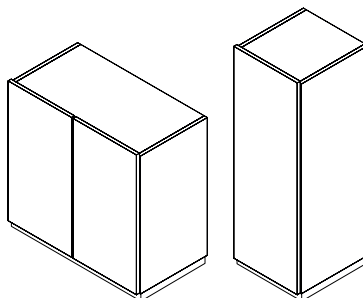

Oberflächen und Farben dienen nur der Orientierung und sind nicht farbverbindlich. Technische Änderungen vorbehalten. Für Druckfehler wird keine Haftung übernommen.

Ausführungen & Dimensionen

Schränke mit waagrechtem Griffprofil

Aufsatzschränke

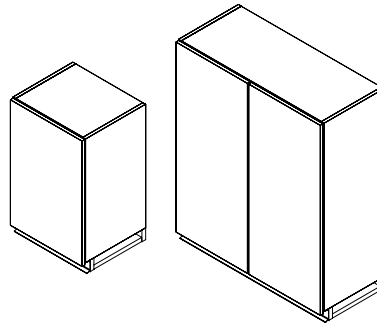

	400 mm	500 mm	600 mm	800 mm	1000 mm	1200 mm
4 OH						
3 OH						
2 OH						
3/4 OH						

Oberflächen und Farben dienen nur der Orientierung und sind nicht farbverbindlich.
Technische Änderungen vorbehalten. Für Druckfehler wird keine Haftung übernommen.

Ausführungen & Dimensionen

Regalschränke

für grifflose Front mit senkrechtem und waagerechtem Griffprofil

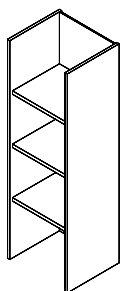

6 OH

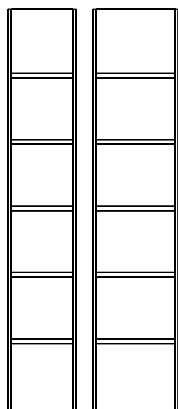

5 OH

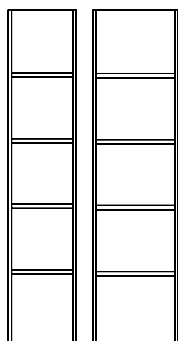

4 OH

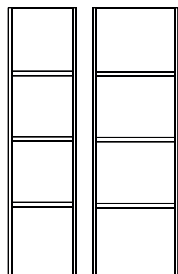

Breite:

400 mm 500 mm

Schränke mit senkrechtem Griffprofil

Flügelschränke

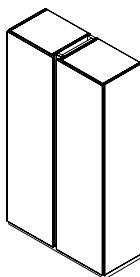

6 OH

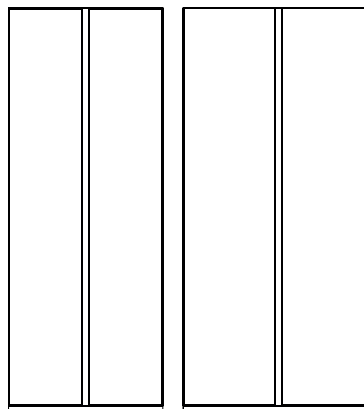

5 OH

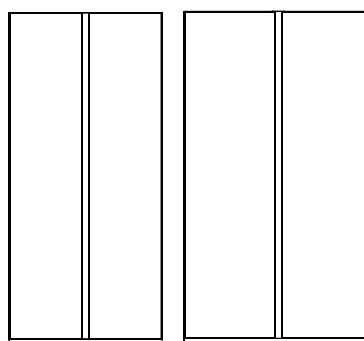

4 OH

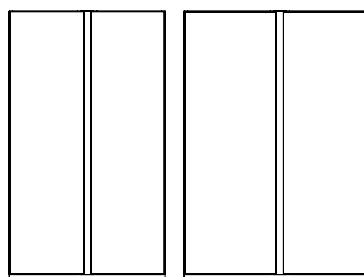

Breite:

870 mm 1070 mm

Hängeschränke

1 OH

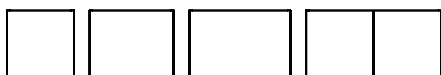

Breite:

400 mm 500 mm 600 mm 800 mm

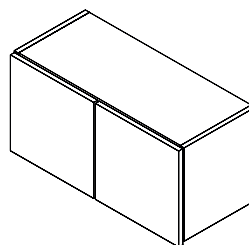

Oberflächen und Farben dienen nur der Orientierung und sind nicht farbverbindlich. Technische Änderungen vorbehalten. Für Druckfehler wird keine Haftung übernommen.

Ausführungen & Dimensionen

Alle Sets auf Sockel (40 mm hoch), Einlegeböden: 2 OH 1 Boden, 3 OH 2 Böden

Set 01

800 x 776 x 435 mm (BxHxT)

Grundschränk 2 OH

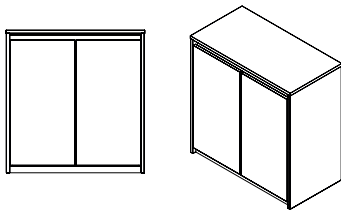

Set 02

1600 x 776 x 435 mm (BxHxT)

2x Grundschränk 2 OH

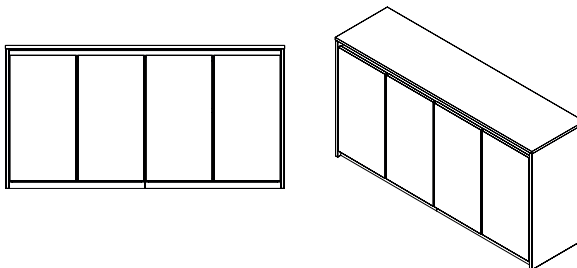

Set 03

2400 x 776 x 435 mm (BxHxT)

3x Grundschränk 800 mm 2 OH

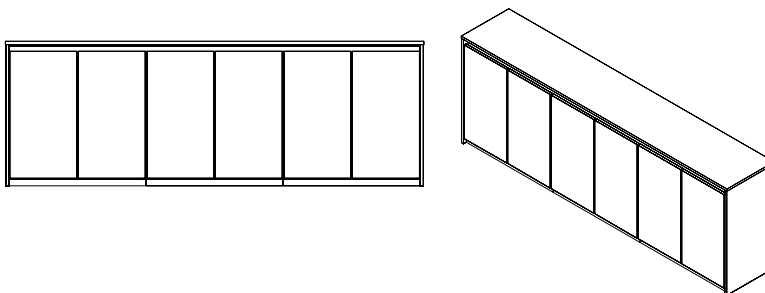

Set 04

2400 x 776 x 435 mm (BxHxT)

2x Grundschränk 800 mm 2 OH
1x Grundschränk 400 mm 2 OH
1x Regalschränk 400 mm 2 OH

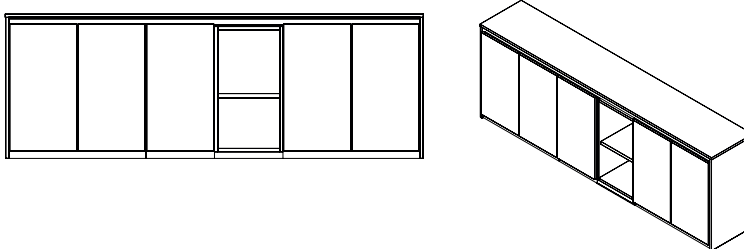

Set 05

2400 x 776 x 435 mm (BxHxT)

4x Grundschränk 800 mm 2 OH

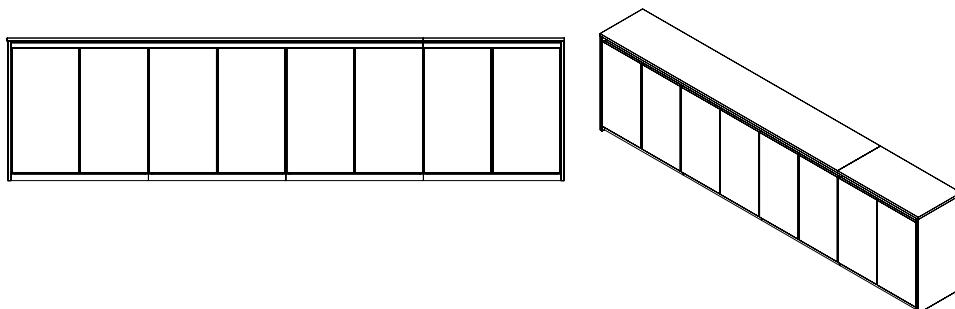

Oberflächen und Farben dienen nur der Orientierung und sind nicht farbverbindlich.
Technische Änderungen vorbehalten. Für Druckfehler wird keine Haftung übernommen.

Ausführungen & Dimensionen

Alle Sets auf Sockel (40 mm hoch), Einlegeböden: 2 OH 1 Boden, 3 OH 2 Böden

Set 06

1000 x 776 x 435 mm (BxHxT)

Grundschränk 1000 mm 2 OH

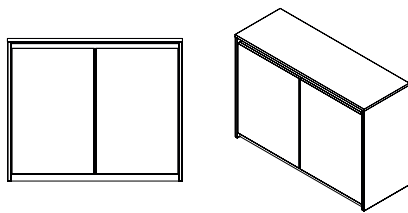

Set 07

2000 x 776 x 435 mm (BxHxT)

2x Grundschränk 1000 mm 2 OH

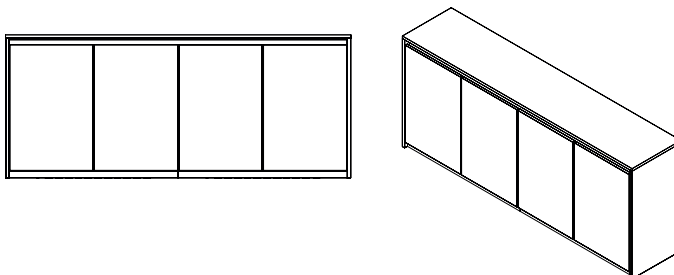

Set 08

1200 x 776 x 435 mm (BxHxT)

Grundschränk 1200 mm 2 OH

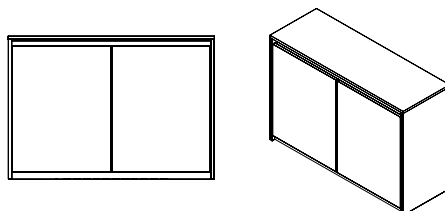

Set 09

2800 x 1230 x 435 mm (BxHxT)

Grundschränk 800 mm 2 OH
2x Grundschränk 800 mm 2 OH mit Aufsatz 3/4 OH
Grundschränk 400 mm 3 OH

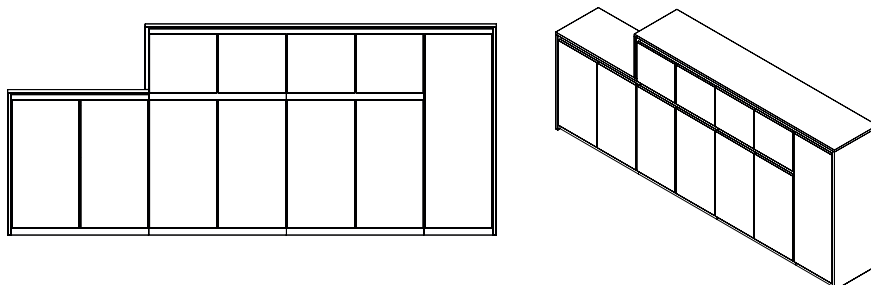

Set 10

2400 x 1230 x 435 mm (BxHxT)

Grundschränk 800 mm 3 OH
2x Grundschränk 800 mm 2 OH mit Aufsatz 3/4 OH

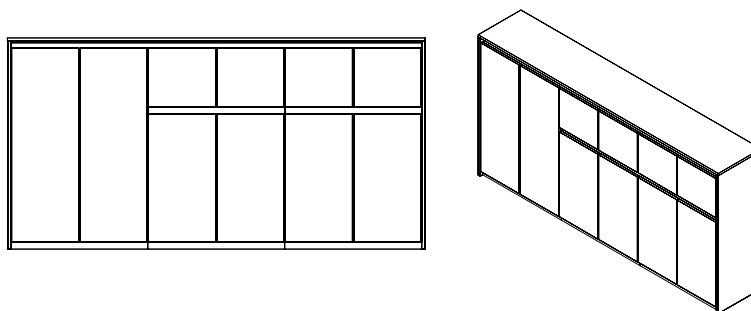

Oberflächen und Farben dienen nur der Orientierung und sind nicht farbverbindlich.
Technische Änderungen vorbehalten. Für Druckfehler wird keine Haftung übernommen.

Ausführungen & Dimensionen

Alle Sets auf Sockel (40 mm hoch), Einlegeböden: 2 OH 1 Boden, 3 OH 2 Böden

Set 11

2800 x 1230 x 435 mm (BxHxT)

Grundschränk 800 mm 2 OH
2x Grundschränk 800 mm 2 OH mit
Schubkastenaufsatz 3/4 OH
Grundschränk 400 mm 3 OH

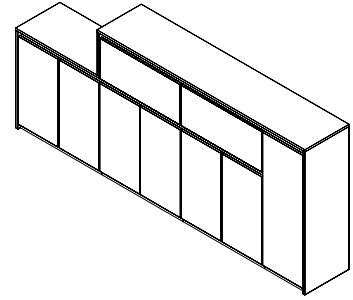
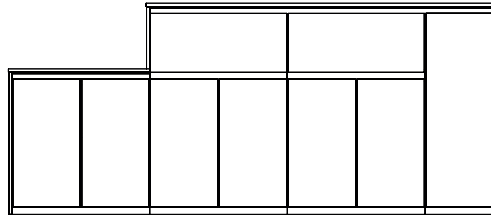

Set 12

2400 x 1230 x 435 mm (BxHxT)

Grundschränk 800 mm 3 OH
2x Grundschränk 800 mm 2 OH mit
Schubkastenaufsatz 3/4 OH

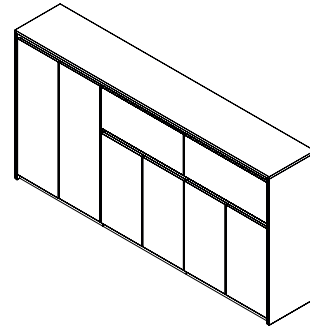
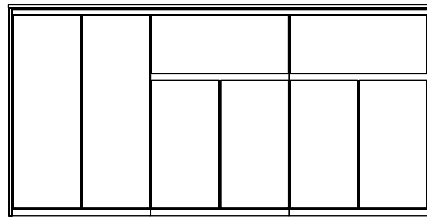

Set 13

2400 x 1230 x 435 mm (BxHxT)

2x Grundschränk 1600 mm 3 OH

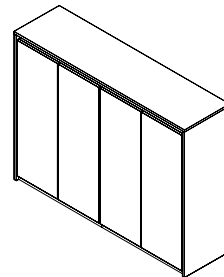
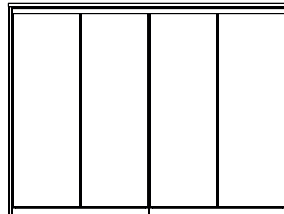

Set 14

3200 x 1980 x 435 mm (BxHxT)

Grundschränk 800 mm 2 OH mit
Schubkastenaufsatz 3/4 OH
Grundschränk 800 mm 2 OH mit
Aufsatzschränk 3/4 OH
Grundschränk 800 mm 2 OH mit
Schubkastenaufsatz 3/4 OH und
Aufsatzschränk 2 OH
Grundschränk 800 mm 2 OH mit
Aufsatzschränk 3 OH

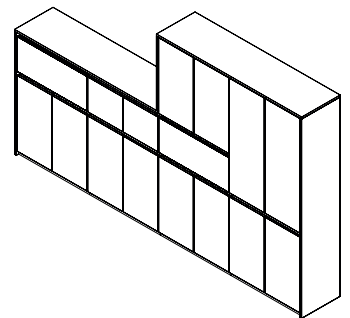
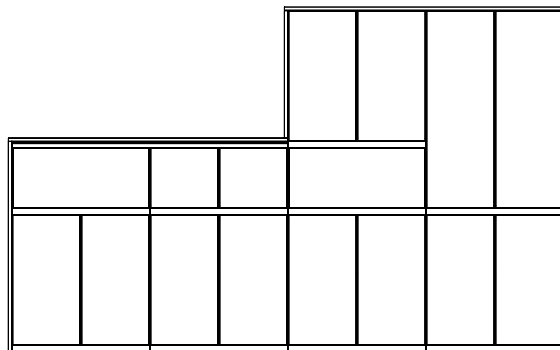

Ausführungen & Dimensionen

Alle Sets auf Sockel (40 mm hoch), Einlegeböden: 2 OH 1 Boden, 3 OH 2 Böden

Set 15

3200 x 1600 x 435 mm (BxHxT)

2x Grundschränk 800 mm 2 OH
2x Grundschränk 800 mm 2 OH mit Aufsatz 2 OH

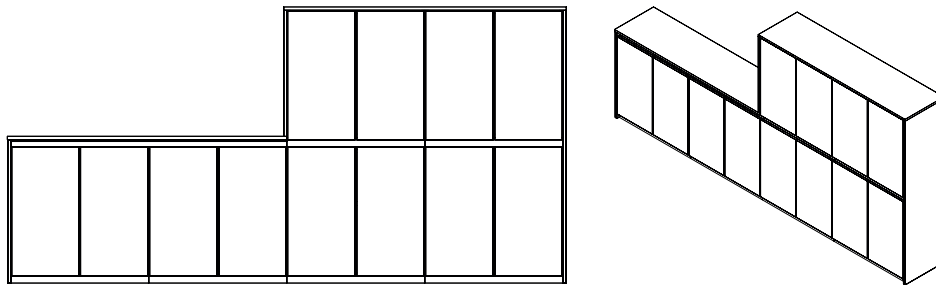

Set 16

2400 x 1230 x 435 mm (BxHxT)

3x Grundschränk 800 mm 3 OH

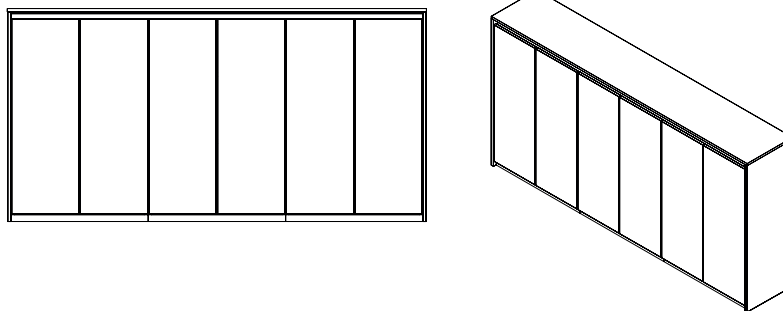

Set 17

2400 x 1230 x 435 mm (BxHxT)

2x Grundschränk 800 mm 3 OH
Grundschränk 400 mm 3 OH
Regalschränk 400 mm 3 OH

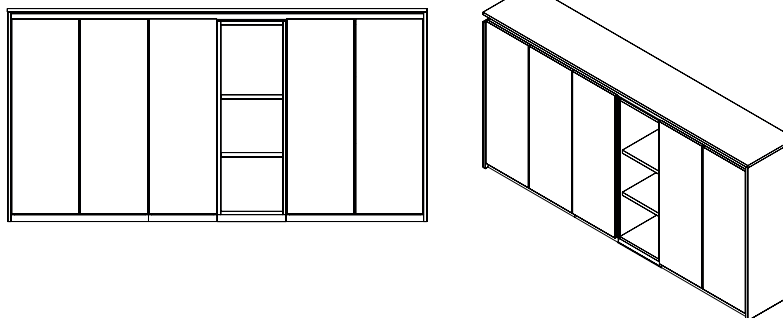

Set 18

2800 x 1230 x 435 mm (BxHxT)

3x Grundschränk 800 mm 3 OH
Regalschränk 400 mm 3 OH

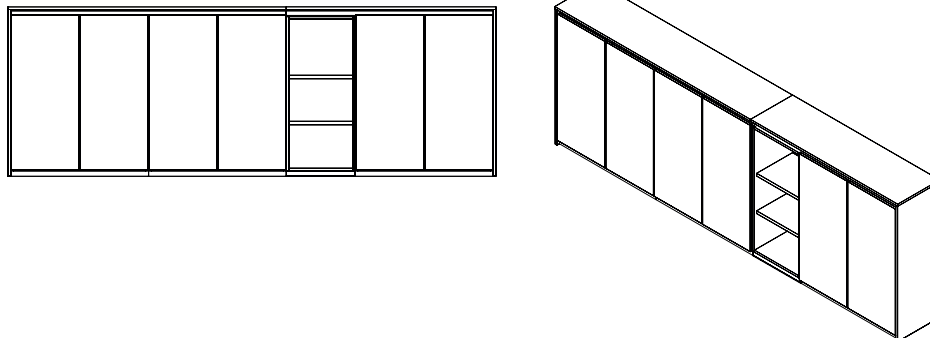

Oberflächen und Farben dienen nur der Orientierung und sind nicht farbverbindlich.
Technische Änderungen vorbehalten. Für Druckfehler wird keine Haftung übernommen.

Ausführungen & Dimensionen

Alle Sets auf Sockel (40 mm hoch), Einlegeböden: 2 OH 1 Boden, 3 OH 2 Böden

Set 19

2400 x 1230 x 435 mm (BxHxT)

3x Grundschränk 800 mm 2 OH mit Schubkastenaufsatz 3/4 OH

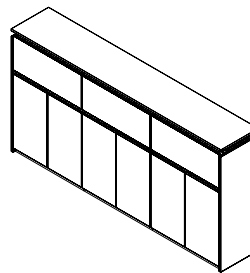
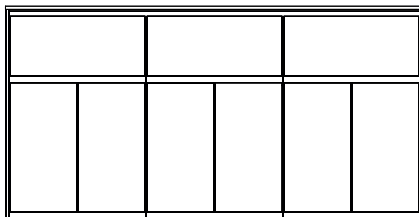

Set 20

2400 x 1600 x 435 mm (BxHxT)

3x Grundschränk 800 mm 2 OH mit Aufsatz 2 OH

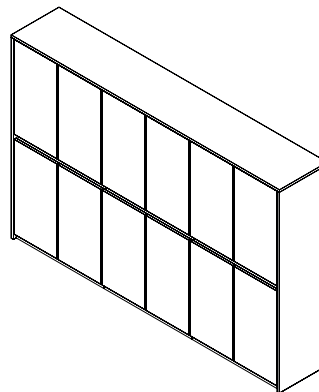
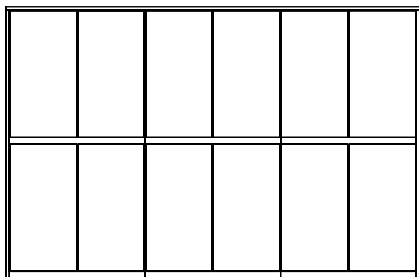

Set 21

2000 x 1600 x 435 mm (BxHxT)

2x Grundschränk 800 mm 2 OH mit Aufsatz 2 OH

Grundschränk 400 mm 2 OH mit Aufsatz 2 OH

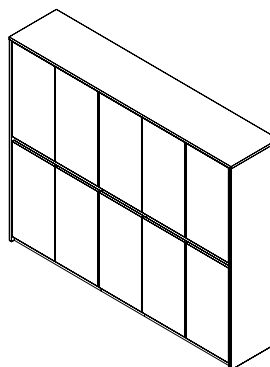
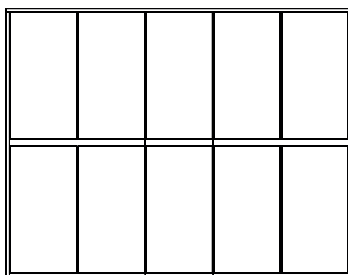

Set 22

2000 x 1600 x 435 mm (BxHxT)

2x Grundschränk 800 mm 2 OH mit Aufsatz 2 OH

Regalschränk 400 mm 4 OH

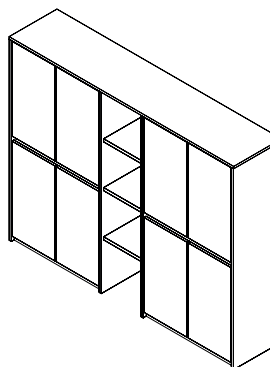
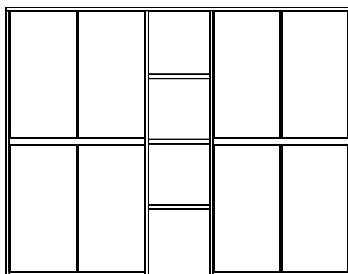

Oberflächen und Farben dienen nur der Orientierung und sind nicht farbverbindlich.
Technische Änderungen vorbehalten. Für Druckfehler wird keine Haftung übernommen.

Ausführungen & Dimensionen

Alle Sets auf Sockel (40 mm hoch), Einlegeböden: 2 OH 1 Boden, 3 OH 2 Böden

Set 23

2800 x 1600 x 435 mm (BxHxT)

3x Grundschränk 800 mm 2 OH mit Aufsatz 2 OH

Regalschränk 400 mm 4 OH

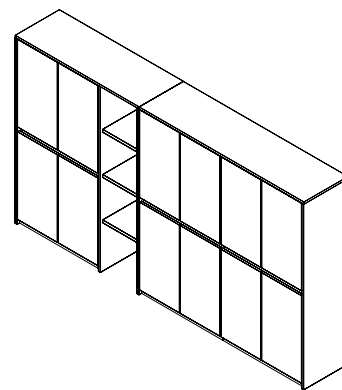
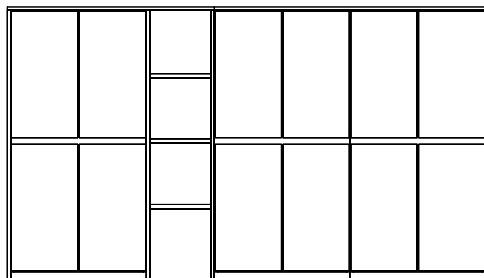

Set 24

2400 x 1980 x 435 mm (BxHxT)

3x Grundschränk 800 mm 2 OH mit Aufsatz 3 OH

Aufsatz 3 OH

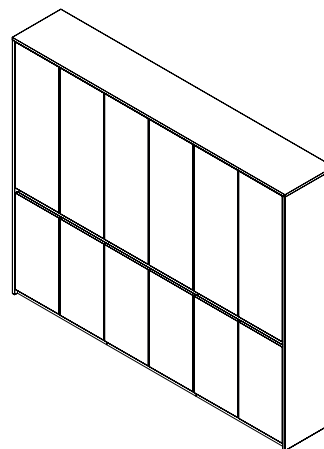
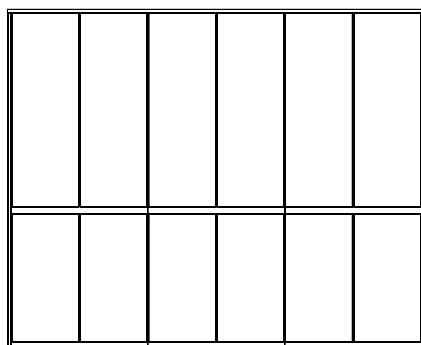

Set 25

2800 x 1980 x 435 mm (BxHxT)

3x Grundschränk 800 mm 2 OH mit Aufsatz 3 OH

Grundschränk 400 mm 2 OH mit Aufsatz 3 OH

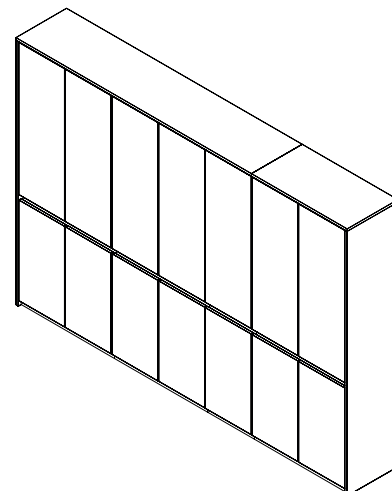
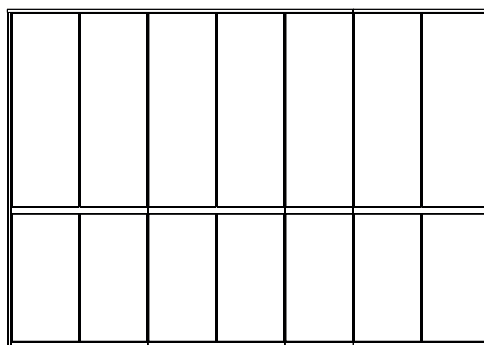

Oberflächen und Farben dienen nur der Orientierung und sind nicht farbverbindlich.
Technische Änderungen vorbehalten. Für Druckfehler wird keine Haftung übernommen.

Ausführungen & Dimensionen

Alle Sets auf Sockel (40 mm hoch), Einlegeböden: 2 OH 1 Boden, 3 OH 2 Böden

Set 26

2400 x 1980 x 435 mm (BxHxT)

Grundschränk 800 mm 2 OH mit Aufsatz 3 OH

2x Grundschränk 800 mm 2 OH mit Schubkastenaufsatz 3/4 OH und Aufsatz 2 OH

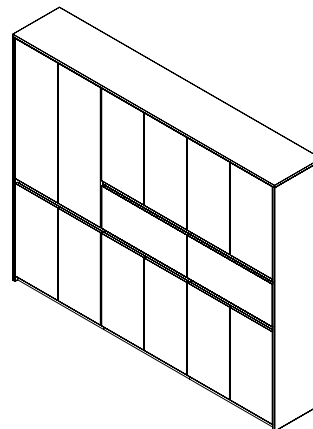
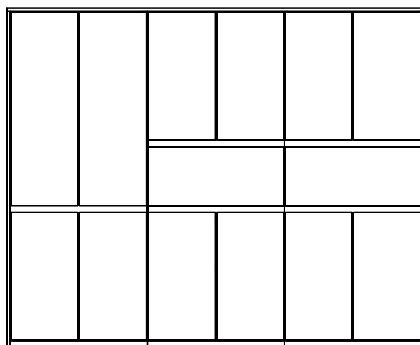

Set 27

3200 x 1980 x 435 mm (BxHxT)

2x Grundschränk 800 mm 2 OH mit Aufsatz 3 OH

2x Grundschränk 800 mm 2 OH mit Schubkastenaufsatz 3/4 OH und Aufsatz 2 OH

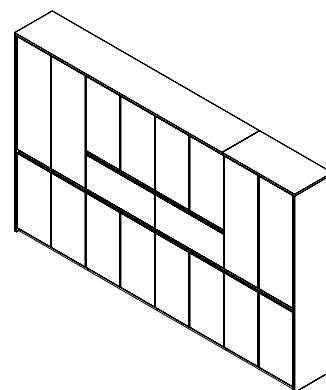
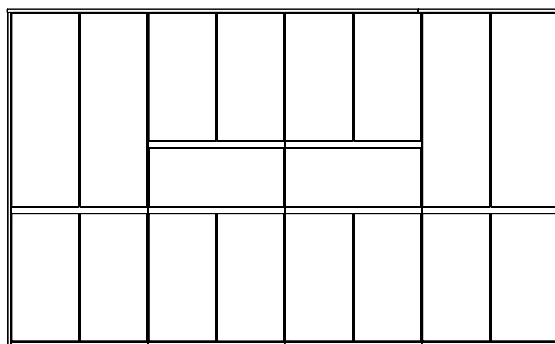

Set 28

1600 x 1980 x 435 mm (BxHxT)

2x Grundschränk 800 mm 2 OH mit Schubkastenaufsatz 3/4 OH und Aufsatz 2 OH

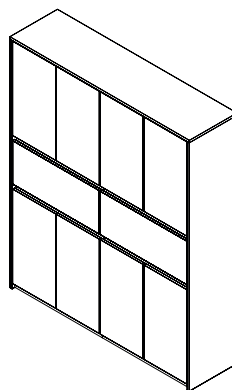
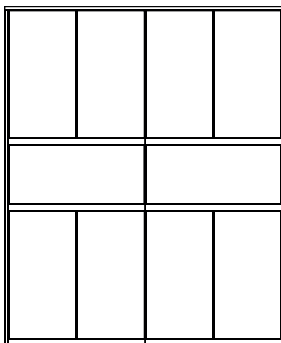

Oberflächen und Farben dienen nur der Orientierung und sind nicht farbverbindlich.
Technische Änderungen vorbehalten. Für Druckfehler wird keine Haftung übernommen.

Ausführungen & Dimensionen

Alle Sets auf Sockel (40 mm hoch), Einlegeböden: 2 OH 1 Boden, 3 OH 2 Böden

Set 29

3200 x 1980 x 435 mm (BxHxT)

2x Grundschränk 800 mm 2 OH
mit Aufsatz 3 OH

2x Grundschränk 800 mm 2 OH

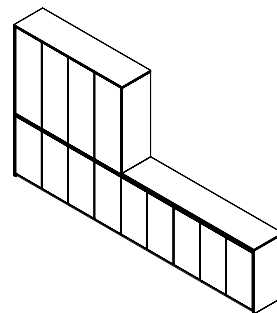
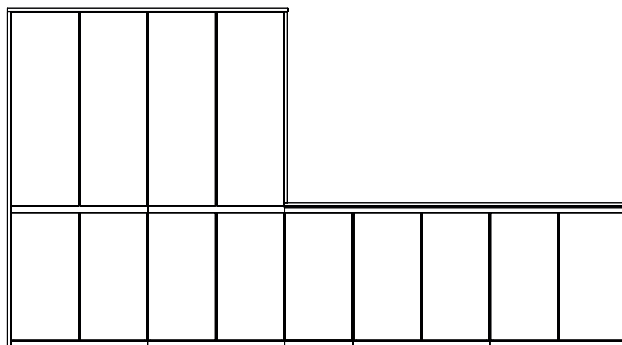

Set 30

2800 x 1980 x 435 mm (BxHxT)

Grundschränk 800 mm 2 OH mit
Aufsatz 3 OH

Regalschränk 400 mm 2 OH

2x Grundschränk 800 mm 2 OH

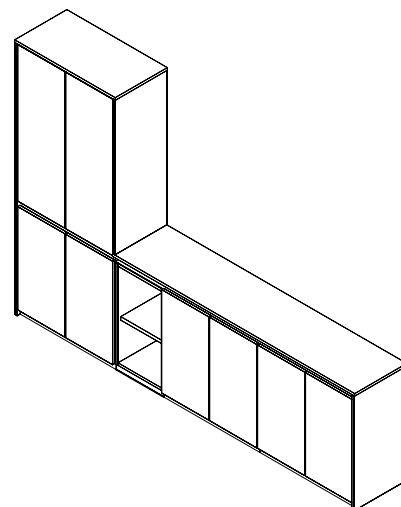
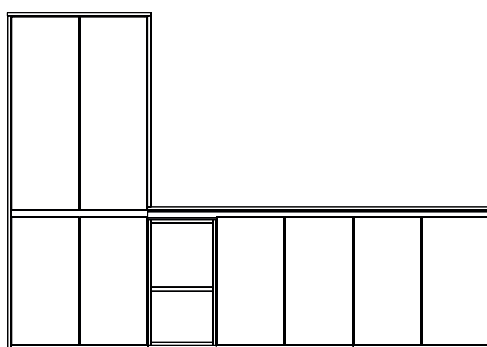

Set 32

2400 x 1980 x 435 mm (BxHxT)

3x Grundschränk 800 mm 2 OH
mit Schubkastenaufsatz 3/4 OH
und Aufsatz 2 OH

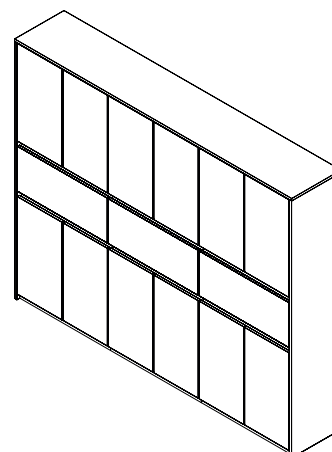
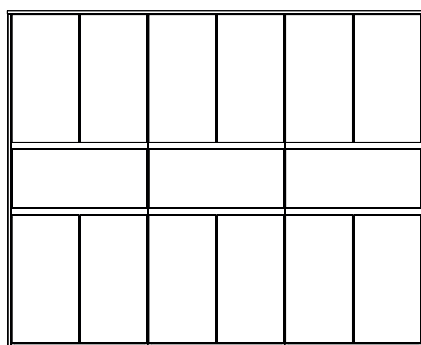

Oberflächen und Farben dienen nur der Orientierung und sind nicht farbverbindlich.
Technische Änderungen vorbehalten. Für Druckfehler wird keine Haftung übernommen.

Ausführungen & Dimensionen

Alle Sets auf Sockel (40 mm hoch), Einlegeböden: 2 OH 1 Boden, 3 OH 2 Böden

Set 33

3200 x 1980 x 435 mm (BxHxT)

3x Grundschränk 800 mm 2 OH
mit Aufsatz 3 OH

Grundschränk 400 mm 2 OH
mit Aufsatz 3 OH

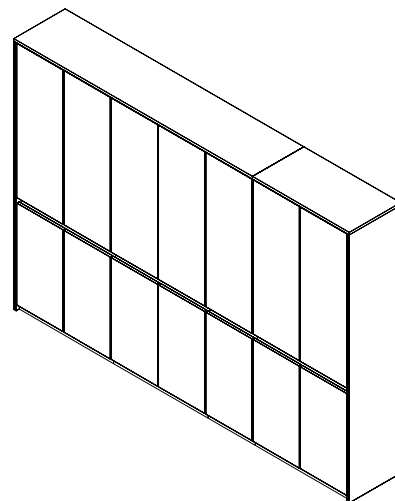
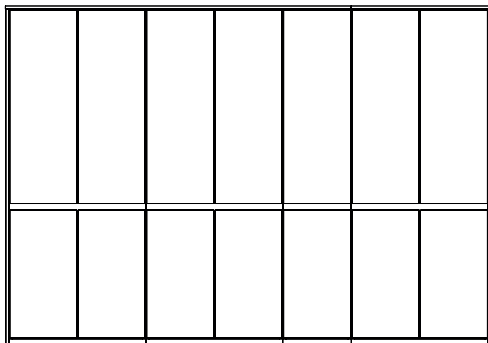

Set 34

2800 x 2360 x 435 mm (BxHxT)

3x Grundschränk 800 mm 3 OH
mit Aufsatz 3 OH

Grundschränk 400 mm 3 OH
mit Aufsatz 3 OH

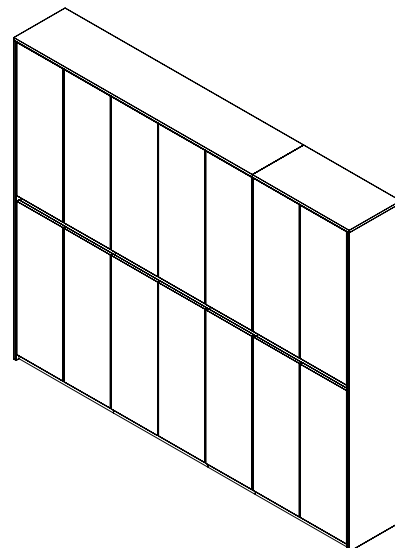
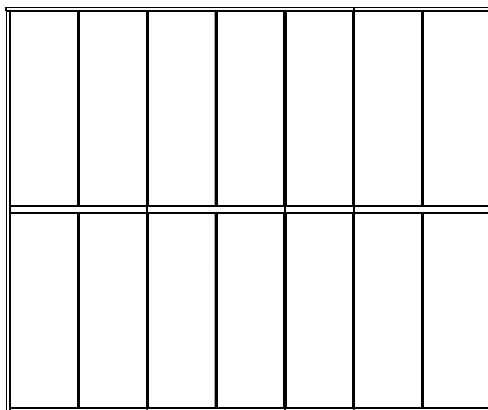

Set 35

2800 x 2360 x 435 mm (BxHxT)

Grundschränk 800 mm 6 OH

Regalschränk 400 mm 3 OH

2x Grundschränk 800 mm 3 OH

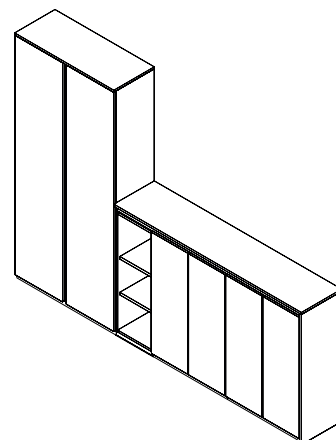
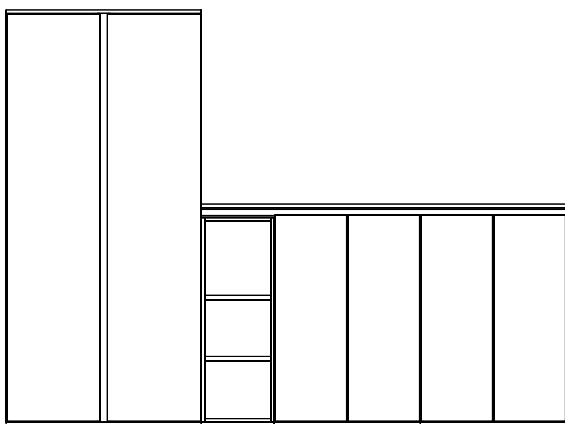

Oberflächen und Farben dienen nur der Orientierung und sind nicht farbverbindlich.
Technische Änderungen vorbehalten. Für Druckfehler wird keine Haftung übernommen.

Ausführungen & Dimensionen

Alle Sets auf Sockel (40 mm hoch), Einlegeböden: 2 OH 1 Boden, 3 OH 2 Böden

Set 36

2000 x 1910 x 435 mm (BxHxT)

2x Grundschränk 800 mm 4 OH
mit Aufsatz 5 OH

Regalschränk 400 mm 5 OH oben
offen

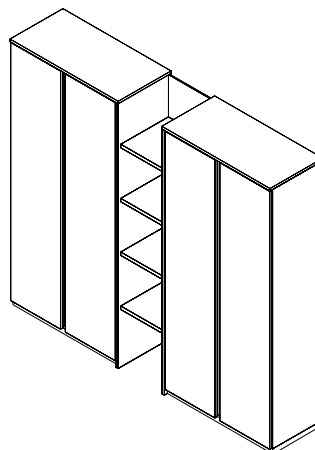
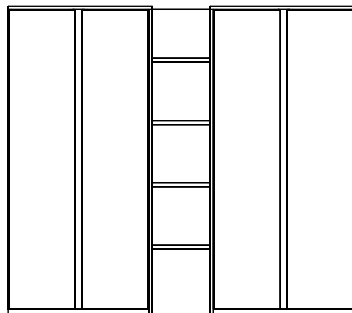

Set 37

3600 x 2360 x 435 mm (BxHxT)

2x Grundschränk 800 mm 6 OH

Regalschränk 400 mm 3 OH

2x Grundschränk 800 mm 3 OH

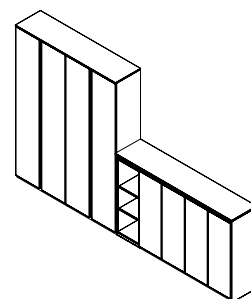
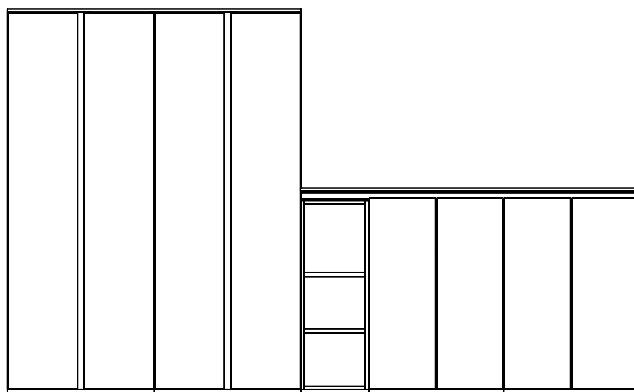

Oberflächen und Farben dienen nur der Orientierung und sind nicht farbverbindlich.
Technische Änderungen vorbehalten. Für Druckfehler wird keine Haftung übernommen.